

# TEKIE i-SIZE

WD018



40 - 105 cm



40-105 cm



76-105 cm



**ISOFIX**  
connect

MANUAL DE USO  
INSTRUCTIONS MANUAL  
INSTRUÇÕES DE UTILIZAÇÃO

**Baby**  
**auto**



NO INSTALAR LA SILLA EN EL ASIENTO DELANTERO EN SENTIDO CONTRARIO A LA MARCHA SI LOS AIRBAGS DELANTEROS ESTÁN ACTIVOS.

—  
IF THE CAR IS EQUIPPED WITH ACTIVE FRONT SEAT AIRBAGS, IT IS PROHIBITED TO PLACE A CHILD IN A REAR-FACING SEAT IN THE FRONT OF THE CAR.

—  
NÃO INSTALAR A CADEIRA NO BANCO DIANTEIRO NO SENTIDO CONTRÁRIO À DESLOCAÇÃO SE OS AIRBAGS DIANTEIROS ESTIVEREM ATIVOS.

### **IMPORTANTE:**

Conservar para futuras consultas.

Procure que las instrucciones puedan conservarse en el sistema de retención infantil durante su ciclo vital.

---

### **WARNING:**

Keep for future reference.

Please kindly pay attention to the state of the instructions manual, so that it can be kept during the life cycle of the child restraint system.

---

### **IMPORTANTE:**

Guardar para futuras consultas.

Preste atenção ao estado do manual de instruções para que possa ser guardado durante a vida útil do sistema de retenção infantil.

---

Español

—

**INSTRUCCIONES DE USO - Sistema de retención infantil**

*i-SIZE. De 40cm a 105cm*

---

4

English

—

**INSTRUCTION MANUAL - Child safety seat**

*i-SIZE. From 40cm a 105cm*

---

21

Português

—

**INSTRUÇÕES DE UTILIZAÇÃO - Dispositivo de retenção para crianças**

*i-SIZE. De 40cm a 105cm*

---

30

# 1 • Vista general • Overview • Vista geral

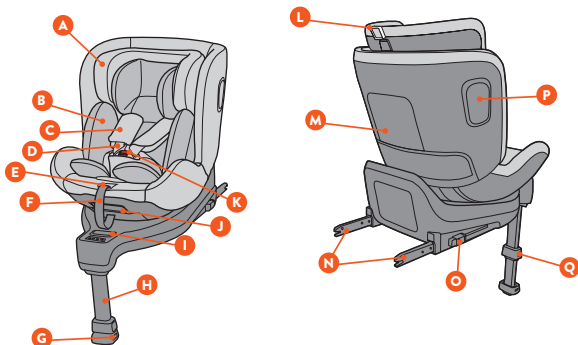

## 2 • Puestos de instalación en el vehículo • Postos de instalação no veículo • Installation positions within the vehicle

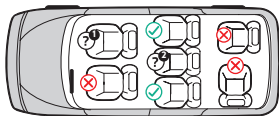
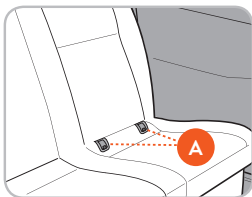

- A** Anclajes Isofix      Isofix Hooks      Ganchos Isofix.



Para asientos con Isofix declarados i-Size por el fabricante del vehículo.  
For seats with Isofix declared i-Size by the vehicle manufacturer.  
Para assentos com Isofix declarados i-Size pelo fabricante do veículo.

### 3 • *Usa general de la silla* • *General seat use* • *Utilização geral da cadeira*

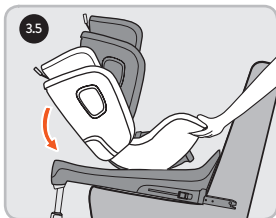
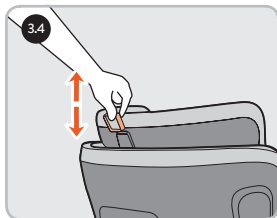
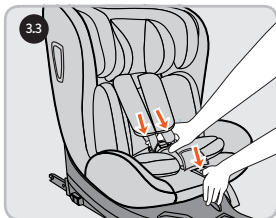
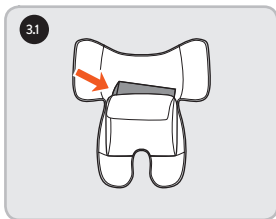

- 4 • Instalación de la silla en sentido contrario a la marcha.**  
• Installing the seat in rearward facing.  
• Instalação da cadeira no sentido contrário da deslocação.

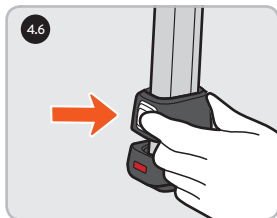
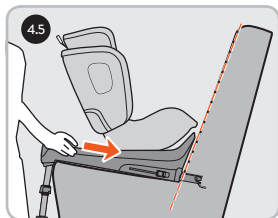
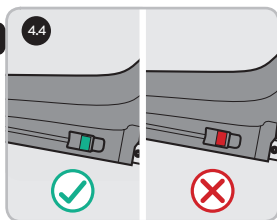
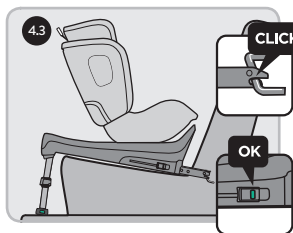
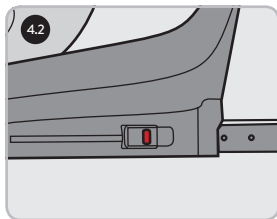
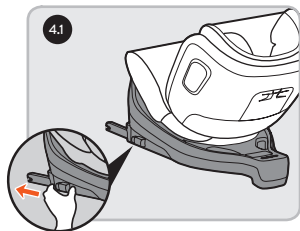

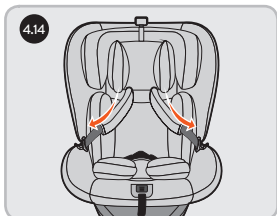
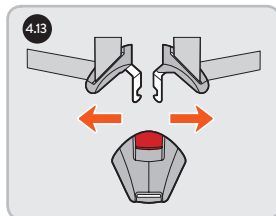
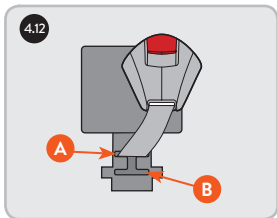
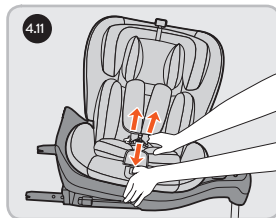
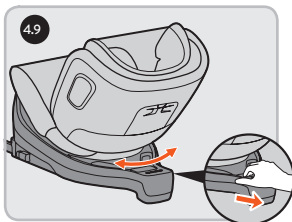
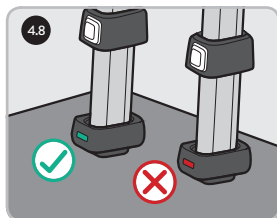
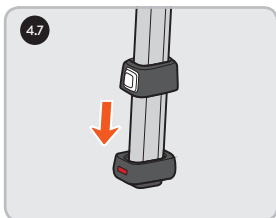

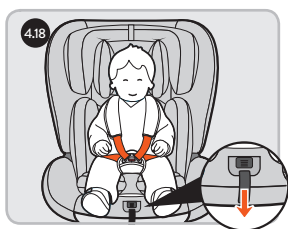
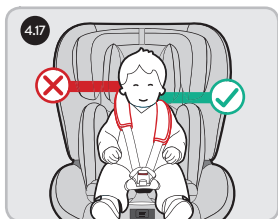
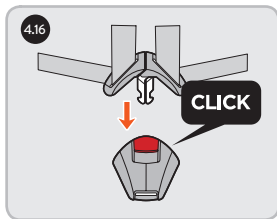



- 5** • *Instalación de la silla en sentido a la marcha.*  
• *Installing the seat in Forward facing.*  
• *Instalação da cadeira no sentido da deslocação do veículo.*
- 

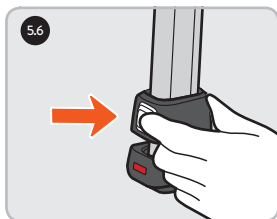
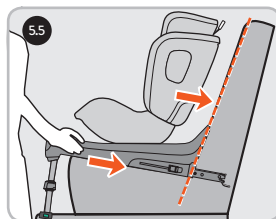
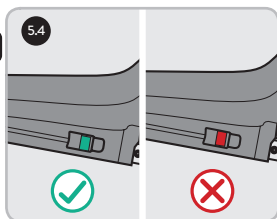
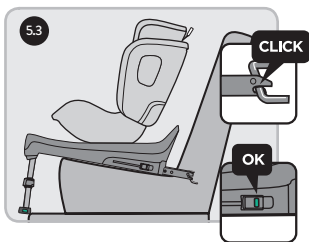
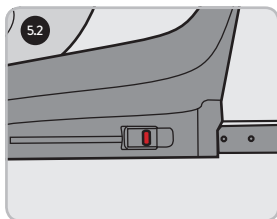
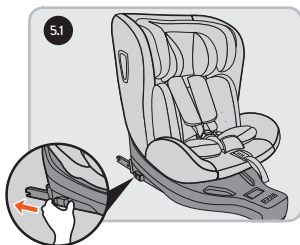

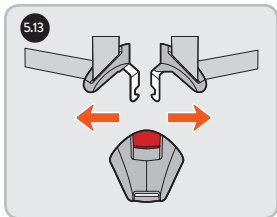
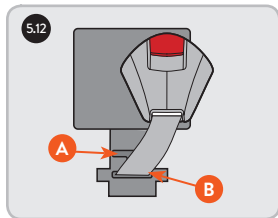
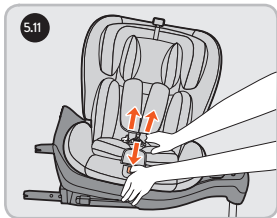
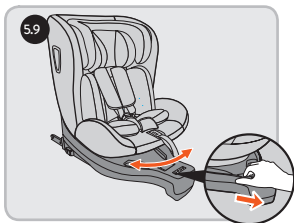
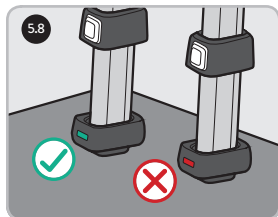
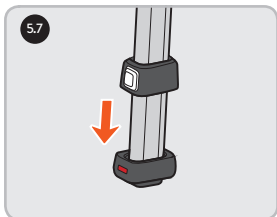

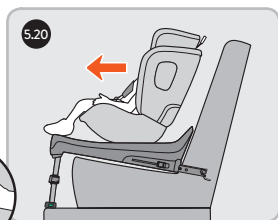
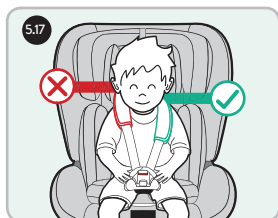
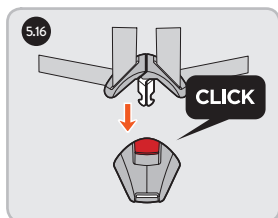

## IMPORTANTE

Lea cuidadosamente ANTES de instalar la silla infantil en el vehículo.



1. El ajuste correcto del cinturón del vehículo o del sistema de anclajes ISOFIX es de vital importancia para la seguridad de su hijo.
2. Bajo ninguna circunstancia se debe instalar la silla de seguridad en el asiento delantero del vehículo en sentido contrario de la marcha si va equipado con un Airbag activo.
3. Esta silla brinda protección en todas las posiciones para las que ha sido diseñada.
4. Este es un sistema de retención infantil “i-Size Universal”. Ha sido homologado con arreglo a la normativa europea ECE R129, para su utilización general en vehículos, aunque no en todos.
5. Debe de instalarse en vehículos en los que el fabricante del vehículo declara en su manual que es capaz de aceptar un sistema de retención infantil clasificado como “i-Size Universal” para este grupo de edad.
6. Es importante asegurar que cualquier cinta o correa abdominal se lleve en posición baja de forma que la sujeción se produzca por la pelvis.
7. Por favor lea cuidadosamente las instrucciones porque una instalación incorrecta podría causar serios daños. En ese caso el fabricante no tendrá ningún tipo de responsabilidad.
8. Este sistema de retención infantil ha sido aprobado con arreglo a la normativa europea, ECE R129, y puede ser utilizado en el rango de altura comprendido entre 40 y 105 cm.
9. Por favor, nunca utilice la silla de seguridad sin la funda y sin los protectores del arnés.
10. La instalación del niño con ropa de abrigo puede reducir la eficacia del sistema de retención.
11. Proteja la silla de seguridad infantil del contacto directo con la luz solar, porque la silla podría calentarse y lastimar al niño.
12. La silla o accesorios del arnés que estén dañados o hayan sido utilizados incorrectamente deberán ser reemplazados.
13. No deje equipaje ni objetos pesados en el interior del coche sin la

- apropiada sujeción, porque en caso de accidente podrían lesionar al niño.
14. Compruebe que la hebilla está correctamente cerrada antes de iniciar la marcha.
  15. Los artículos rígidos y las piezas de plástico de la silla de seguridad deben colocarse e instalarse de forma que no puedan, durante el uso diario del vehículo, quedar atrapados en un asiento móvil o en una puerta del coche.
  16. Es peligroso realizar cualquier tipo de alteración o incorporación a la silla de seguridad sin la aprobación de la autoridad competente. Es peligroso no seguir estrictamente las instrucciones de instalación proporcionadas por el fabricante de la silla de seguridad para niños.
  17. El niño nunca debe ser desatendido mientras está sentado en la silla de seguridad, tampoco cuando esté fuera del vehículo.
  18. Por favor mantenga la silla de seguridad lejos de productos corrosivos.
  19. No utilice ningún punto de fijación que no sean los descritos en las instrucciones e indicados en la silla de seguridad.
  20. En caso de accidente, aunque no haya daños aparentes, la silla puede resultar insegura. Se recomienda que el dispositivo se cambie cuando haya sido sometido a tensiones violentas.
  21. El fabricante garantiza la calidad de sus productos, pero no la calidad de los productos de segunda mano u otras marcas.
  22. Las ilustraciones de las instrucciones son meramente informativas. El sistema de retención infantil puede presentar pequeñas diferencias respecto a las fotografías o imágenes del manual de instrucciones. Estas variaciones no afectan a su homologación por la Regulación ECE R129.
  23. Debe asegurarse que cualquier cinta o cinturón que sujeta al niño no quede ni doblada ni retorcida y quede tensa. Debe asegurarse que la pata de apoyo esté en contacto con el piso del vehículo.
  24. Consulte el manual de su vehículo para comprobar la compatibilidad con sistemas de retención infantil “i-Size”.
  25. No debe usar la silla sin la funda textil, ya que es parte integral del sistema de retención.
  26. No utilice ninguna funda no original. La funda es parte integral del sistema de retención.

---

## 1. VISTA GENERAL

---

- A. Reposacabezas.
- B. Almohadilla reductora.
- C. Protectores de hombro.
- D. Cintas de hombro del arnés.
- E. Botón de ajuste del arnés.
- F. Cinta de ajuste del arnés.
- G. Indicador de pata de apoyo.
- H. Pata de apoyo.
- I. Sistema de giro 360°.
- J. Palanca de reclinado.
- K. Hebilla del arnés.
- L. Regulador de altura del reposacabezas.
- M. Compartimento instrucciones.
- N. Brazos ISOFIX.
- O. Botón de desbloqueo sistema ISOFIX.
- P. Protección de impacto lateral.
- Q. Botón de ajuste pata de apoyo.

---

## 2. PUESTOS DE INSTALACIÓN EN EL VEHÍCULO

---

### DÓNDE:

*En los asientos traseros del vehículo*



**\*NO instalar en los asientos delanteros salvo en estos casos concretos:**



1. Cuando el vehículo no disponga de asientos traseros.
2. Cuando todos los asientos traseros estén ya ocupados por menores de edad de estatura igual o inferior a 135 centímetros.
3. Cuando no sea posible instalar en los asientos traseros todos los sistemas de retención infantil.
4. Bajo ninguna circunstancia se debe instalar la silla de seguridad en el asiento delantero del vehículo en sentido contrario de la marcha si va equipado con un Airbag activo.

\*Nota: Según la legislación española sobre sistemas de retención infantil (Real Decreto 667/2015).

### CÓMO:

**40-105cm • Instalar en sentido contrario a la marcha**



**76-105cm (≥15 meses) • Instalar a favor de la marcha**



**En asientos con:**

**Anclajes ISOFIX (entre el asiento y el respaldo) y marcado como i-Size por el fabricante del vehículo**

---

## 3. USO GENERAL DE LA SILLA

---

### 3.1. Cuña de apoyo.

La cuña de apoyo es una pieza que se introduce (fig.3.1) en la parte trasera de la almohadilla reductora (B) y que proporciona el apoyo necesario mientras que el bebé es pequeño.

La silla de seguridad debe utilizarse con la almohadilla reductora (B) hasta que el bebé supere los 87 cm de altura. Y debe utilizarse junto con la cuña de apoyo con niños que no superen los 75 cm de altura.

---

**PRECAUCIÓN:** La almohadilla reductora (B) no debe utilizarse con niños de más de 105 cm de altura. En este caso se debe prescindir de la cuña e incluso de la almohadilla reductora.

---

Para quitar la cuña de apoyo de la almohadilla reductora (B), basta con extraerla del bolsillo como se indica en la fig. 3.2.

### 3.2. Ajuste del arnés.

Un arnés correctamente ajustado garantiza una protección óptima del niño en la silla de seguridad:

El arnés debe ajustarse para que las correas de los hombros (D) estén al mismo nivel que los hombros del niño (fig. 4.18).

---

**¡PRECAUCIÓN!** Las correas de los hombros no deben pasar por detrás de la espalda del niño ni a la altura o por encima de sus orejas.

---

1. Para aflojar las correas, presione el botón de ajuste del arnés (E) a la vez que tira de la parte pectoral de las cintas del arnés (fig. 3.3).
2. Para tensar las correas, tire de la cinta de ajuste del arnés (F) para evitar que la parte del regazo quede floja, asegurándose de que el arnés esté tensado y la hebilla cerrada. Para abrir la hebilla del arnés (K) pulse el botón rojo.

### 3.3. Ajuste del Reposacabezas.

Un reposacabezas (A) correctamente ajustado garantiza que la parte diagonal del cinturón del vehículo esté colocada de forma óptima, ofreciendo al niño la mejor protección posible.

El reposacabezas debe ajustarse de forma que quede un espacio de dos dedos entre el reposacabezas y los hombros del niño.

Para ajustar la altura del reposacabezas:

1. Tire del regulador de altura del reposacabezas (L). Esto desbloquea el reposacabezas (fig.3.4).
2. Ahora podrá mover el reposacabezas desbloqueado hasta la altura deseada. Cuando suelte el regulador, el reposacabezas quedará bloqueado en la posición elegida.
3. Coloque la silla de seguridad en el asiento del coche.
4. Haga que el niño se siente en la silla y compruebe la altura. Repita el proceso hasta que el reposacabezas esté a la altura correcta.

---

**CONSEJO:** Si la posición del reposacabezas ideal para su niño está entre dos posiciones, utilice la más alta de las dos.

---

### 3.4. Posiciones de reclinado de la silla.

Este sistema de retención infantil tiene cinco posiciones de reclinado. Antes de instalar al niño en la silla, seleccione la posición de reclinado tirando de la palanca situada entre el asiento y la base de la silla.

---

**¡PRECAUCIÓN!** Para la instalación en sentido contrario a la marcha, debe reclinar la silla al máximo posible (fig. 3.5).

---

---

## 4. INSTALACIÓN DE LA SILLA EN SENTIDO CONTRARIO A LA MARCHA. GRUPO 0+/1 (ISOFIX)

---



**AVISO** 40 - 105 cm

---

**IMPORTANTE:** Recomendamos el uso de esta silla en sentido contrario a la marcha el mayor tiempo posible. Si es necesario, el niño puede viajar en sentido a la marcha a partir de los **15 meses de edad y 76 cm de altura**.

1. Localice los brazos ISOFIX (N) situados en la base de la silla. Extráigalos presionando el botón de desbloqueo del sistema ISOFIX (O) (fig. 4.1).
- 

**CONSEJO:** Los puntos de sujeción ISOFIX se encuentran entre la superficie y el respaldo del asiento del vehículo.

---



- Asegúrese de que el arnés de cinco puntos de la silla de seguridad esté instalado correctamente (consulte el apartado 3).
- Siga los pasos descritos en el apartado 3.2.
- Gire el asiento tirando del sistema de giro **(I)** hasta situar la silla en sentido contrario a la marcha.
- Asegúrese que los brazos del sistema ISOFIX **(N)** están totalmente desplegados.
- Coloque la silla de seguridad sobre el asiento del vehículo.
- Sujete la silla de seguridad con ambas manos e introduzca los dos brazos del sistema ISOFIX **(N)** en los anclajes del vehículo hasta que los brazos de bloqueo queden acoplados con un click en ambos lados. El indicador de color rojo cambiará a verde en ambos lados (fig. 4.3 y 4.4).
- Sacuda la silla para comprobar que está correctamente anclada a los puntos ISOFIX del vehículo.
- Empuje la silla contra el respaldo del asiento del vehículo (fig. 4.4).
- Pulse el botón de ajuste de la pata de apoyo **(Q)** como indica la fig. 4.6 para desplegar la pata de apoyo **(H)** hasta que quede firmemente apoyada contra el suelo (fig. 4.7), el indicador de la pata de apoyo **(G)** cambiará de color rojo, a verde (fig. 4.8).
- Tire de la palanca de giro **(I)** y sin soltarla, gire la silla hasta la posición intermedia, de manera que facilite la colocación del bebé en la silla (fig. 4.9 y 4.10).

---

**PRECAUCIÓN:** Antes de cada viaje, asegúrese de que el sistema de rotación esté correctamente anclado. Recuerde además, que la posición intermedia existe únicamente para facilitar la instalación del bebé, no inicie el viaje con esta posición bajo ningún concepto.

---

- Afloje el arnés siguiendo los pasos del punto 3.2 (fig 4.11).
- Sítúe el arnés en la ranura A, si el bebé mide menos de 87 cm (fig 4.12).
- Abra la hebilla del arnés **(K)** pulsando el botón rojo y abra las cintas del arnés para poder colocar al bebé en la silla (fig. 4.13 y 4.14).
- Siente al bebé en la silla (fig 4.15) y colóquele el arnés.
- Junte las hebillas e introdúzcalas en el arnés hasta oír un click, que indica el cierre seguro de la silla (fig. 4.16). El arnés debe ajustarse para que las correas de los hombros **(D)** estén al mismo nivel que los hombros del bebé (fig. 4.17).

17. Tire de la cinta de ajuste del arnés (F) para que el este quede ceñido al cuerpo del niño, pero sin oprimirlo (fig. 4.18).
18. Tire del sistema de giro (I) y gire la silla para finalizar la instalación colocando la silla en sentido contrario a la marcha (fig. 4.19 y 4.20).

---

## 5. INSTALACIÓN DE LA SILLA EN SENTIDO A LA MARCHA.

---



### AVISO

76-105 cm.

A partir de 15 meses de edad.

- 
1. Localice los brazos ISOFIX (N) situados en la base de la silla. Extráigalos presionando el botón de desbloqueo del sistema ISOFIX (O) (fig. 5.2).

**CONSEJO:** Los puntos de sujeción ISOFIX se encuentran entre la superficie y el respaldo del asiento del vehículo.

- 
2. Asegúrese que el arnés de cinco puntos de la silla de seguridad esté instalado correctamente (consulte el apartado 3).
  3. Siga los pasos descritos en el apartado 3.2.
  4. Gire el asiento tirando de la palanca (I) hasta colocar la silla en sentido a la marcha.
  5. Asegúrese que los brazos del sistema ISOFIX (N) están totalmente desplegados.

---

**PRECAUCIÓN:** Avance al paso siguiente siempre y cuando haya desplegado los brazos ISOFIX hasta el final y aparezca una marca de color rojo (fig. 5.2).

- 
6. Coloque la silla de seguridad sobre el asiento del vehículo.
  7. Sujete la silla de seguridad con ambas manos e introduzca los dos brazos del sistema ISOFIX (N) en los anclajes del vehículo hasta que los brazos de bloqueo queden acoplados con un click en ambos lados. El indicador de color rojo cambiará a verde en ambos lados (fig. 5.3 y 5.4).
  8. Sacuda la silla para comprobar que está correctamente anclada a los puntos ISOFIX del vehículo.
  9. Empuje la silla contra el respaldo del asiento del vehículo (fig. 5.5).

10. Pulse el botón de ajuste de la pata de apoyo (Q) como indica la fig. 5.6 para desplegar la pata de apoyo (H) hasta que quede firmemente apoyada contra el suelo (fig. 5.6), el indicador de la pata de apoyo (G) cambiará de color rojo, a verde (fig. 5.7 y 5.8).
11. Tire del sistema de giro (I) para colocar la silla en la posición intermedia, de manera que facilite la colocación del niño en la silla (fig. 5.9 y 5.10).

---

**PRECAUCIÓN:** Antes de cada viaje, asegurese de que el sistema de rotación esté correctamente anclado. Recuerde además, que la posición intermedia existe unicamente para facilitar la instalación del niño, no inicie el viaje con esta posición bajo ningún concepto.

---

12. Afloje el arnés siguiendo los pasos del punto 3.2 (fig. 5.11).
13. Sitúe el arnés en la ranura B, si el niño pesa entre 87 y 105 cm (fig 5.12).
14. Abra la hebilla del arnés (K) pulsando el botón rojo y abra las cintas del arnés para poder colocar al niño en la silla (fig. 5.13 y 5.14).
15. Siente al niño en la silla (fig 5.15) y colóquele el arnés.
16. Junte las hebillas e introdúzcalas en el arnés hasta oír un click, que indica el cierre correcto de la hebilla (fig. 5.16). El arnés debe ajustarse para que las correas de los hombros (D) estén al mismo nivel que los hombros del niño (fig. 5.17).
17. Tire de la cinta de ajuste del arnés (F) este quede ceñido al cuerpo del niño, pero sin oprimirlo (fig. 5.18).
18. Tire del sistema de giro (I) para finalizar la instalación colocando la silla en sentido a la marcha (5.19 y 5.20).

---

## 6. LIMPIEZA Y MANTENIMIENTO

---

1. Para el lavado de las cintas y partes de plástico enjabonar con detergente neutro y agua templada.
2. Asegúrese que no entra jabón dentro de la hebilla o piezas metálicas.
3. No utilice productos químicos o lejía en ninguna parte de la silla.

---

### INSTRUCCIONES DE LAVADO:

- La funda es desmontable y lavable a 30°, sólo se debe secar al aire libre.
- Lavar en máquina, en frío.
- No usar lejía.
- Limpieza en seco, cualquier disolvente excepto tricloroetileno.
- No usar secadora.
- No planchar.



---

Si tiene alguna duda sobre el uso o colocación de este producto o necesita cualquier pieza de repuesto, por favor póngase en contacto con nuestro servicio de atención al cliente.

---

## 7. GARANTÍA

---

Este producto está cubierto por la garantía legal, en los términos y condiciones establecidos en el RDL 1/2007, de 16 de noviembre. Durante un periodo de 2 años tras la fecha de compra queda cubierta cualquier falta de conformidad existente en el momento de entrega del producto. Es imprescindible conservar el ticket de compra o factura acreditativa de la adquisición del producto dentro del periodo de garantía. Deben seguirse cuidadosamente las instrucciones de uso facilitadas en el manual del producto para su puesta en marcha, así como para el posterior y adecuado funcionamiento del mismo. Esta garantía no cubre los defectos derivados de un deterioro accidental, a un uso indebido o maltrato del producto, así como los derivados de un mantenimiento inadecuado, o a una reparación efectuada por personal o servicio técnico no autorizado, en cuyo caso el usuario correrá con los gastos derivados del transporte, y en su caso, de la reparación. La garantía no cubre los componentes consumibles, como baterías o revestimientos expuestos a desgaste, derivados de un uso normal del producto.

## **IMPORTANT**

**Please read carefully BEFORE installing the child seat in the vehicle.**



1. The correct fitting of 3-point belt or the ISOFIX anchoring systems is of vital importance for the safety of your child.
2. Under no circumstances should the safety seat be installed in the front seat of the car opposite the direction of travel if the car is equipped with an active airbag.
3. This car seat is designed to offer the optimal safety in all installation modes described in this manual.
4. This is an “i-Size Universal” child restraint system, it is approved to regulation No. 129 series of amendments, for general use in vehicles and it will fit most, but not at all, car seats.
5. A correct fit is likely if the vehicle manufacturer has declared in the vehicle handbook that the vehicle is capable of accepting an “i-Size Universal” child restraint system for this age group.
6. Ensure that the part of any abdominal belt or strap should rest as low as possible over the child’s hips, on both sides.
7. Please read the instructions carefully, as incorrect installation could result in serious injury. If any injuries should occur as a result of incorrect installation, the manufacturer will accept no liability.
8. The product has been approved according to the strictest European safety standards (ECE R129) and is suitable for the height range between 40 and 105 cm.
9. Please never use the safety seat without its cover or without the harness protectors.
10. Fastening a child dressed in outerwear could reduce the efficiency of the restraint system.
11. Make sure to protect the child safety seat from direct sunlight as it could heat up and hurt the child.
12. Child seats or harness accessories that are damaged or have been used incorrectly must be replaced.

13. Do not leave luggage or heavy objects inside the car without proper restraint, because in case of an accident they could injure the child.
14. Make sure that the buckle is correctly fastened so that the child can be quickly freed in case of emergency.
15. The safety seat's rigid and plastic elements should be positioned and installed so that they cannot be trapped by a moving seat or a door during everyday use of the vehicle.
16. Do not disassemble, modify, or add any piece to the child seat or harness, as this would seriously affect its basic functioning and the safety that the child seat provides.
17. The safety seat must remain installed in the vehicle with the safety belt, even if the child is not seated in the child seat. The child must never be left unattended while seated in the safety seat, not even outside the vehicle.
18. Keep the safety seat away from corrosive products.
19. Do not use anchor points that are not listed in the instruction manual and indicated on the seat.
20. The seat should be replaced after undergoing the violent stresses associated with an accident.
21. The manufacturer guarantees the quality of its products, but not the quality of second-hand products or products belonging to other companies.
22. Instruction illustrations are for informational purposes only. The child restraint system may contain small differences compared to the photographs or images in the instruction manual. These variations do not affect its certification under ECE Regulation R129.
23. Make sure the support leg is in contact with the floor of the vehicle.
24. Take advice from your vehicle manual to check compatibility with "i-Size" child restraint systems.
25. You should not use the chair without the textile cover, it's an integral part of the restraint system.
26. Do not use any non-original cover. The cover is an integral part of the retention system.

---

## 1. OVERVIEW

---

- A. Headrest.
- B. Reductor cushion.
- C. Shoulder protectors.
- D. Harness straps.
- E. Harness adjustment button.
- F. Harness adjustment strap.
- G. Leg support indicator.
- H. Leg Support.
- I. 360° rotation system.
- J. Reclining lever.
- K. Harness buckle.
- L. Headrest height adjuster.
- M. Instructions slot.
- N. ISOFIX arms.
- O. ISOFIX unlock button.
- P. Side impact protection.
- Q. Support leg adjustment button.

---

## 2. VEHICLE INSTALLATION POINTS

---

### WHERE:

*In the vehicle rear seats.*



*Please, do NOT install the safety seat in forward seats except for the following cases:*



1. Whenever the vehicle does not count with rear seats.
2. When all rear seats are already occupied by children exceeding 135 cm height.
3. When it is not possible to install all child restraints systems in the rear seats.
4. Under no circumstances should the safety seat be installed in the front seat of the car opposite the direction of travel if the car is equipped with an active airbag.

\*Note: According to Spanish legislation for child restraint systems (Royal Decree 667/2015).

### HOW:

*45-105 cm • Install rearward facing.*



*76 -105 cm (≥15 months) • Install forward facing.*



### *In seats with:*

*ISOFIX anchorages (between seat and backrest) and marked as i-Size by the vehicle manufacturer.*

---

## 3. GENERAL USE OF THE SAFETY SEAT

---

### 3.1. Support wedge.

The support wedge is inserted (fig.3.1) into the back of the shock-absorbing cushion (B) and provides the necessary support while your baby is small.

The child safety seat must be used with the shock-absorbing cushion (B) until the baby exceeds the height of 87cm. It must be used together with the support wedge for infants not exceeding the height of 75cm.

---

**CAUTION:** The shock-absorbing cushion (B) must not be used for children exceeds the height of 105cm. In this case, do not use the wedge or the shock-absorbing cushion.

---

To remove the support wedge from the shock-absorbing cushion (B), simply extract it from the pocket as indicated in fig. 3.2.

### 3.2. Adjusting the harness.

A correctly adjusted harness ensures that your child will be optimally protected in the car safety seat:

Adjust the harness so that the shoulder straps (D) are at the same level as the child's shoulders (fig. 4.18).

---

**CAUTION!** The shoulder straps must not pass behind the child's back or be at the same level as, or above, his/her ears.

---

1. To loosen the straps, press the harness adjuster button (E) whilst simultaneously pulling the harness straps away from the chest area (fig. 3.3).
2. To tighten the straps, pull the harness adjuster strap (F) to prevent the lap belt from becoming slack. Make sure that the harness has been tightened and that the buckle is fastened. To unbuckle the harness (K) press the red button..

### 3.3. Adjusting the headrest.

A correctly adjusted headrest (A) ensures that the diagonal part of the vehicle seat belt is optimally positioned, offering the child the best possible protection.

Adjust the headrest in such a way as to leave a small space of two finger-widths between the headrest and your child's shoulders.

To adjust the height of the headrest:



1. Pull the headrest height regulator (L). This disengages the headrest (fig.3.4).
2. Now you will be able to move the headrest to the desired height. When you let go of the regulator, the headrest will remain fixed in the chosen position.
3. Place the safety seat on the car seat.
4. Put your child in the safety seat and check the height. Repeat the process until the headrest is at the correct height.

---

**TIP:** If the ideal headrest position for your child is set between two positions, use the highest of the two.

---

### 3.4. Reclining positions.

This child restraint system has five reclining positions. Before putting your child in the safety seat, select the desired reclining position by pulling the lever situated between the car seat and the base of the safety seat.

---

**CAUTION!** To install the safety seat in a rearward-facing position, the seat must be fully reclined (fig. 3.5).

---

---

## 4. INSTALLING THE SAFETY SEAT IN REARWARD-FACING POSITION.

---



### **WARNING** 40 - 105 cm

---

1. Locate the ISOFIX arms (N) situated at the base of the safety seat. Pull them out by pressing the ISOFIX system's unlock button (O) (fig. 4.1).

**TIP:** The ISOFIX attachment points are found between the base and the back of your vehicle's seat.

---

2. Ensure that the five-point harness of the safety seat is installed correctly (please consult Section 3).
3. Follow the steps described in Section 3.2.

4. Rotate the seat by pulling the rotation system **(I)** until you have positioned the seat in rearward-facing position.
5. Make sure that the arms of the ISOFIX system **(N)** are fully extended.

---

**CAUTION!** Advance to the next step once you have deployed the ISOFIX arms fully, and the indicator for the ISOFIX arms release button appears red (fig. 4.2).

---

6. Place the safety seat on the vehicle seat.
7. Hold the safety seat in place with both hands and insert the two arms of the ISOFIX system **(N)** into the vehicle's anchoring points until the locking arms click into place on both sides. The red indicator will change to green on both sides (fig. 4.3 and 4.4).
8. Shake the safety seat to check that it has been anchored correctly to your car's ISOFIX points.
9. Push the safety seat against the back of the vehicle seat (fig. 4.4).
10. Press the support leg adjuster button **(Q)** as indicated in fig. 4.6 to deploy the support leg **(H)** until it is firmly supported on the floor (fig. 4.7). The support leg indicator **(G)** will change from red to green (fig. 4.8).
11. Pull the turning lever **(I)** and, without releasing it, rotate the safety seat until it is in the intermediate position; this will make it easier for you to put your baby in the safety seat (fig. 4.9 and 4.10).

---

**CAUTION!** Before each journey, make sure that the rotation system has been anchored correctly. Please also remember that the intermediate position is only there to help you put your baby in the safety seat; do not, under any circumstances, start your journey with the safety seat in this position.

---

12. Loosen the harness by following the steps in Point 3.2 (fig 4.11).
13. Place the harness in slot A, if your baby weighs less than 87 cm (fig 4.12).
14. Unbuckle the harness **(K)** by pressing the red button and open the harness straps so that you can put your baby in the safety seat (fig. 4.13 and 4.14).
15. Put your baby in the safety seat (fig 4.15) and put the harness on him/her.
16. Join the buckles and insert them into the harness until you hear a click; this indicates that the safety seat has been secured properly (fig. 4.16). Adjust the harness so that the shoulder straps **(D)** are at the same level as the baby's shoulders (fig. 4.17).

17. Pull the harness adjustment belt **(F)** so that it fits your child's body snugly, without being too tight (fig. 4.18).
18. Pull the rotation system **(I)** and rotate the safety seat to complete the installation, positioning the seat in a rearward-facing direction (fig. 4.19 and 4.20).

---

## 5. INSTALLING THE SAFETY SEAT IN FORWARD-FACING POSITION.

---



### WARNING

76-105 cm.

From the age of 15 months.

- 
1. Locate the ISOFIX arms **(N)** situated at the base of the safety seat. Pull them out by pressing the ISOFIX system's unlock button **(O)** (fig. 5.2).

---

**TIP:** The ISOFIX attachment points are found between the base and the back of your vehicle seat.

---

2. Ensure that the five-point harness of the safety seat is installed correctly (please consult Section 3).
3. Follow the steps described in Section 3.2.
4. Rotate the seat by pulling the lever **(I)** until you have positioned the seat in a forward-facing direction.
5. Make sure that the arms of the ISOFIX system **(N)** are fully extended.

---

**CAUTION!** Advance to the next step once you have deployed the ISOFIX arms fully, and the indicator appears red (fig. 5.2).

---

6. Place the safety seat on the vehicle seat.
7. Hold the safety seat in place with both hands and insert the two arms of the ISOFIX system **(N)** into the vehicle's anchoring points until the locking arms click into place on both sides. The red indicator will change to green on both sides (fig. 5.3 and 5.4).
8. Shake the safety seat to check that it has been anchored correctly to your car's ISOFIX points.
9. Push the safety seat against the back of the vehicle seat (fig. 5.5).
10. Press the support leg adjuster button **(Q)** as indicated in fig. 5.6 to deploy the support leg **(H)** until it is firmly supported on the floor (fig. 5.7); will change from red to green (fig. 5.8).

11. Pull the rotation system **(I)** until the safety seat is in the intermediate position; this will make it easier for you to put your child in the safety seat (fig. 5.9 y 5.10).

---

**CAUTION!** Before each journey, make sure that the rotation system has been anchored correctly. Please also remember that the intermediate position is only there to help you put your child in the safety seat; do not, under any circumstances, start your journey with the safety seat in this position.

---

12. Loosen the harness by following the steps in Point 3.2 (fig 5.11).
13. Place the harness in slot B, if your baby weighs between 87 and 105 cm (fig 5.12).
14. Unbuckle the harness **(K)** by pressing the red button and open the harness straps so that you can put your child in the safety seat (fig. 5.13 and 5.14).
15. Put the child in the safety seat (fig 5.15) and put the harness on him/her.
16. Join the buckles and insert them into the harness until you hear a click; this indicates that the safety seat has been secured properly (fig. 5.16). Adjust the harness so that the shoulder straps **(D)** are at the same level as the child's shoulders (fig. 5.17).
17. Pull the harness adjustment belt **(F)** so that it fits your child's body snugly, without being too tight (fig. 5.18).
18. Pull the rotation system **(I)** to complete the installation, positioning the safety seat in forward-facing direction (fig. 5.19 and 5.20).

---

## 6. CLEANING AND MAINTENANCE

---

1. Straps and plastic parts should be cleaned using a neutral detergent and warm water.
2. Make sure soap does not enter the buckle or other metal parts.
3. Do not use chemical products or bleach on any part of the seat.

---

### WASHING INSTRUCTIONS:

- The cover is removable and can be washed at 30°. It should not be machine dried.
- Machine wash – Cold cycle.
- Do not bleach.
- For dry cleaning use any solvent except trichloroethylene.
- Do not use a drier.
- Do not iron.



If you have any doubts or queries regarding the use or placement of this product or you need any replacement elements, please contact our Customer Services Department.

---

## 7. GUARANTEE

---

This product is covered by a legal warranty under the terms and conditions in Royal Legislative Decree 1/2007, from the 16th of November. For a period of 2 years after the date of purchase, any lack of conformity existing at the time of delivery of the product is covered. It is essential to keep the purchase ticket or invoice proving the purchase of the product within the warranty period. The instructions for use given in the product manual must be followed carefully for its start-up, as well as for the subsequent and proper operation of the product. This warranty does not cover defects arising from accidental deterioration, misuse, abuse of the product, improper maintenance, or repair by unauthorised technical personnel or service, in which case the user shall bear the costs of delivery and, where applicable, the repair. The warranty does not cover consumable components, such as batteries or coatings exposed to wear and tear, that are the result of normal use of the product.

## **IMPORTANTE**

**Leia cuidadosamente antes de instalar a cadeira infantil no veículo.**



1. O encaixe correto do cinto de 3 pontos ou dos sistemas de ancoragem ISOFIX é de vital importância para a segurança do seu filho.
2. Não se deve instalar a cadeira de segurança em circunstância alguma no assento dianteiro do veículo no sentido contrário ao do andamento, se aquele estiver equipado com um Airbag ativo.
3. Este assento oferece proteção adequada em todas as posições para as quais foi projetado.
4. Este é o sistema de retenção para crianças “i-Size Universal”, está aprovado para a série de alterações do regulamento No. 129 para utilização geral em veículos e cabe na maioria dos bancos de automóveis, mas não em todos.
5. Um ajuste correto é possível se o fabricante do veículo declarar no manual do veículo que o veículo consegue aceitar um sistema de retenção para crianças “i-Size” para esse grupo etário.
6. É importante garantir que qualquer correia abdominal seja usada em uma posição baixa, de modo que o suporte seja produzido pela pélvis.
7. Leia cuidadosamente as instruções porque uma instalação incorreta poderá provocar sérios danos. Nesse caso, o fabricante não assumirá qualquer tipo de responsabilidade.
8. O produto foi aprovado de acordo com os mais rigorosos padrões de segurança europeus (ECE R129) e é adequado para a altura entre 40 e 105 cm.
9. Nunca utilize a cadeira de segurança sem a cobertura e sem os protetores do arnês.
10. A colocação na cadeira da criança com roupas de abrigo pode reduzir a eficácia do sistema de retenção.
11. Proteja a cadeira de segurança para crianças do contato direto com a luz solar, porque a cadeira pode aquecer e queimar a criança.
12. A cadeira ou acessórios do arnês que estejam danificados ou que tenham sido utilizados de forma incorreta devem ser substituídos.

13. Não deixe bagagem ou objetos pesados dentro do carro sem a devida proteção, pois em caso de acidente, eles podem ferir a criança.
14. Verifique-se a fivela está bem fechada, porque, em caso de emergência, a criança pode ser libertada rapidamente.
15. Os itens rígidos e as peças de plástico da cadeira de segurança devem ser colocados e instalados de modo a não ficarem presos num banco amovível ou numa porta do automóvel durante a utilização diária do veículo.
16. Não tente desmontar, modificar ou acrescentar qualquer peça à cadeira de criança ou ao arnês porque isso afetaria seriamente as suas funções básicas e a segurança que proporciona a cadeira.
17. A criança nunca deve estar sem vigilância enquanto estiver sentada na cadeira de segurança, nem fora do veículo.
18. Mantenha a cadeira de segurança longe de produtos corrosivos.
19. Não utilize qualquer ponto de fixação que não se encontrem descritos nas instruções e indicados na cadeira de segurança.
20. O dispositivo da cadeira deve ser substituído após sofrer as tensões violentas de um acidente.
21. O fabricante garante a qualidade dos seus produtos, mas não a qualidade dos produtos em segunda mão ou de outras marcas.
22. As ilustrações das instruções são apenas informativas. O sistema de retenção infantil pode apresentar pequenas diferenças relativamente às fotografias ou imagens do manual de instruções. Estas variações não afetam a sua homologação pela Regulamentação ECE R129.
23. Certifique-se que qualquer cinta ou cinto que fique a criança não esteja dobrada nem torcida e fique apertada. Verifique se a perna de apoio está em contato com o piso do veículo.
24. Siga as instruções do manual do veículo para verificar a compatibilidade com os sistemas de retenção para crianças “i-Size”.
25. You should not use the chair without the textile cover, it’s an integral part of the restraint system.
26. Do not use any non-original cover. The cover is an integral part of the retention system.

---

## 1. VISTA GERAL

---

- A. Apoio de cabeça.
- B. Almofada redutora.
- C. Protetores de ombros.
- D. Cintas do arnês.
- E. Botão de ajuste do arnês.
- F. Cinta de ajuste do arnês.
- G. Indicador de perna de apoio.
- H. Perna de apoio.
- I. Sistema de rotação de 360°.
- J. Alavanca de reclinção.
- K. Fivela do cinto.
- L. Regulador do altura do cabeceiro.
- M. Compartimento de instruções.
- N. Braços ISOFIX.
- O. Botão do desbloqueio do sistema ISOFIX.
- P. Proteção contra impactos laterais.
- Q. Botão de ajuste de perna de apoio.

---

## 2. PONTOS DE INSTALAÇÃO NO VEÍCULO

---

### ONDE:

**No bancos traseiros do veículo.**



**Os sistemas de retenção para crianças só pode ir em frente nestes casos específicos:**



1. Quando o veículo não tem bancos traseiros.
2. Quando todos os bancos traseiros já estão ocupados pela menores com altura como ou menos a 135 cm.
3. Quando não for possível instalar naqueles assentos todos os dispositivos de retenção para crianças.
4. Não se deve instalar a cadeira de segurança em circunstância alguma no assento dianteiro do veículo no sentido contrário ao do andamento, se aquele estiver equipado com um Airbag ativo.

\* Nota: De acordo com a legislação espanhola para sistemas de retenção para crianças (Real Decreto 667/2015).

### COMO:

**40 - 105 cm • Instalar no sentido inverso da marcha.**



**76 - 105 cm (≥15 meses) • Instalar no sentido da marcha.**



**Em assentos com:**

**Ganchos ISOFIX (entre o assento e o encosto) e marcado como i-Size pelo fabricante do veículo**



---

## 3. UTILIZAÇÃO GERAL DA CADEIRA

---

### 3.1. Cunha de apoio.

A cunha de apoio é uma peça que é inserida (fig.3.1) na parte traseira da almofada redutora (B) e que confere o apoio necessário enquanto o bebê é pequeno.

A cadeira de segurança deve ser utilizada com a almofada redutora (B) até o bebê ultrapasse a altura de 87 cm. E deve ser utilizada juntamente com a cunha de apoio no caso de crianças que não excedam a altura de 75 cm.

---

**CUIDADO!** A almofada redutora (B) não deve ser utilizado em crianças com mais de 105 cm de altura. Neste caso, não se deve utilizar a cunha e até a almofada redutora.

---

Para remover a cunha de apoio da almofada redutora (B), basta removê-la da bolsa, conforme ilustrado na fig. 3.2.

### 3.2. Ajuste do arnês.

Um arnês corretamente ajustado assegura a proteção da criança na cadeira de segurança:

O arnês deve ser ajustado de modo a que as correias para os ombros (D) fiquem ao mesmo nível que os ombros da criança (fig. 4.18).

---

**CUIDADO!** As correias dos ombros não devem passar por trás das costas da criança nem devem ficar à altura ou por cima das orelhas da mesma.

---

1. Para soltar as correias, pressione o botão de ajuste do arnês (E) ao mesmo tempo que remove a parte peitoral das cintas do arnês (fig. 3.3).
2. Para apertar as correias, tire a cinta de ajuste do arnês (F) para evitar que a parte do colo fique frouxa, certificando-se de que o arnês está esticado e a fivela fechada. Para abrir a fivela do arnês (K) pressione o botão vermelho.

### 3.3. Ajuste do apoio para a cabeça.

Um apoio para a cabeça (A) corretamente ajustado assegura que a parte diagonal do cinto do veículo está colocada de forma ideal, oferecendo a maior proteção possível à criança.

O apoio para a cabeça deve ser ajustado de modo a que fique um espaço de dois dedos entre o apoio para a cabeça e os ombros da criança.

Para ajustar a altura do apoio para a cabeça:

1. Puxe o regulador de altura do apoio para a cabeça (L). Isto desbloqueia o apoio para a cabeça (fig.3.4).
2. Agora pode mover o apoio para a cabeça desbloqueado até à altura pretendida. Ao soltar o regulador, o apoio para a cabeça ficará bloqueado na posição selecionada.
3. Coloque a cadeira de segurança no banco do veículo.
4. Coloque a criança na cadeira e verifique a altura. Repita o processo até que o apoio para a cabeça esteja à altura correta.

---

**TIP:** Se a posição do apoio para a cabeça que é ideal para a criança estiver entre duas posições, utilize a mais alta das duas.

---

### 3.4. Posições de reclinção da cadeira.

Este sistema de retenção infantil tem cinco posições de reclinção. Antes de colocar a criança na cadeira, selecione a posição de reclinção puxando a alavanca entre o assento e a base da cadeira.

---

**CUIDADO!** Para instalação no sentido contrário à deslocação deve reclinar a cadeira o máximo possível (fig. 3.5)..

---

## 4. INSTALAÇÃO DA CADEIRA NO SENTIDO CONTRÁRIO À DESLOCAÇÃO.

---



**AVISO** 40 - 105 cm

---

**IMPORTANTE:** Recomendamos que esta cadeira seja utilizada no sentido contrário à deslocação o maior tempo possível. Se necessário, a criança pode viajar no sentido da deslocação a partir dos **15 meses e os 76 cm** de altura.

---

1. Localize os braços ISOFIX (N) situados na base da cadeira. Remova-os pressionando o botão de desbloqueio do sistema ISOFIX (O) (fig. 4.1).

**RECOMENDAÇÃO:** Os pontos de fixação ISOFIX estão localizados entre a superfície e o encosto do banco do veículo.

---

2. Certifique-se de que o arnês de cinco pontos da cadeira de segurança está instalado corretamente (consulte a secção 3.2).
3. Siga os passos descritos na secção 3.2.
4. Gire o assento puxando o sistema de rotação **(I)** até que a cadeira fique no sentido contrário à deslocação.
5. Certifique-se de que os braços do sistema ISOFIX **(N)** estão totalmente implantados.

---

**CUIDADO!** Avance para o passo seguinte depois de ter instalado os braços ISOFIX até ao final e de o indicador do botão de desbloqueio dos braços ISOFIX ficar vermelho (fig. 4.2).

---

6. Coloque a cadeira de segurança sobre o banco do veículo.
7. Fixe a cadeira de segurança com as duas mãos e introduza os dois braços do sistema ISOFIX **(N)** nos encaixes do veículo até que os braços de bloqueio se encaixem com um clique nos dois lados. O indicador vermelho mudará para verde nos dois lados (fig. 4.3 e 4.4).
8. Abane a cadeira para verificar se está corretamente fixa aos pontos ISOFIX do veículo.
9. Empurre a cadeira contra as costas do banco do veículo (fig. 4.5).
10. Prima o botão de ajuste do pé de apoio **(Q)** conforme indica a fig. 4.6 para instalar o pé de apoio **(H)** até que esteja firmemente apoiado contra o chão (fig. 4.7); o indicador do pé de apoio **(G)** mudará de vermelho para verde (fig. 4.8).
11. Puxe a alavanca de rotação **(I)** e, sem soltá-la, rode a cadeira até à posição intermédia, de modo a facilitar a colocação do bebé na cadeira (fig. 4.9 y 4.10).

---

**CUIDADO!** Antes de cada viagem, verifique se o sistema de rotação está corretamente fixado. Lembre-se também que a posição intermediária existe apenas para facilitar a colocação do bebé - não deve iniciar a viagem nesta posição em circunstância alguma.

---

12. Solte o arnês seguindo as etapas do ponto 3.2 (fig 4.11).
13. Coloque o arnês na ranhura A se a altura do seu bebé for inferior a 87 cm (fig 4.12).
14. Abra a fivela do arnês **(K)** pressionando o botão vermelho e abra as cintas do arnês para poder colocar o bebé na cadeira (fig. 4.13 e 4.14).

15. Sente o bebê na cadeira (fig 4.15) e coloque o arnês.
16. Junte as fivelas e insira-as no arnês até ouvir um clique, o que indica que a cadeira está travada corretamente (fig. 4.16). O arnês deve ser ajustado de modo a que as correias para os ombros (D) fiquem ao mesmo nível que os ombros do bebê (fig. 4.17).
17. Puxe a cinta de ajuste do arnês (F) para que este fique ajustado ao corpo da criança, mas sem apertar demasiado (fig. 4.18).
18. Puxe o sistema de rotação (I) e rode a cadeira para finalizar a instalação, colocando a cadeira no sentido contrário à deslocação.

---

## 5. INSTALAÇÃO DA CADEIRA NO SENTIDO DA DESLOCAÇÃO.

---



### AVISO

76-105 cm.

A partir dos 15 meses.

- 
1. Localize os braços ISOFIX (N) situados na base da cadeira. Remova-os pressionando o botão de desbloqueio do sistema ISOFIX (O) (fig. 5.2)

---

**RECOMENDAÇÃO:** Os pontos de fixação ISOFIX estão localizados entre a superfície e o encosto do banco do veículo.

---

2. Certifique-se de que o arnês de cinco pontos da cadeira de segurança está instalado corretamente (consulte a secção 3).
3. Siga os passos descritos na secção 3.2.
4. Gire o assento puxando a alavanca (I) até que a cadeira fique no sentido da deslocação.
5. Certifique-se de que os braços do sistema ISOFIX (N) estão totalmente implantados.

---

**CUIDADO!** Avance para o passo seguinte depois de ter instalado os braços ISOFIX até ao final e de aparecer uma marca vermelha (fig. 5.2).

---

6. Coloque a cadeira de segurança sobre o banco do veículo.
7. Fixe a cadeira de segurança com as duas mãos e introduza os dois braços do sistema ISOFIX (N) nos encaixes do veículo até que os braços de bloqueio se encaixem com um clique nos dois lados. O indicador vermelho mudará para verde nos dois lados (fig. 5.3 e 5.4).

8. Abane a cadeira para verificar se está corretamente fixa aos pontos ISOFIX do veículo.
9. Empurre a cadeira contra as costas do banco do veículo (fig. 5.5).
10. Prima o botão de ajuste do pé de apoio **(Q)** conforme indica a fig. 5.6 para instalar o pé de apoio **(H)** até que esteja firmemente apoiado contra o chão (fig. 5.7); o indicador do pé de apoio **(G)** mudará de vermelho para verde (fig. 5.8).
11. Puxe o sistema de rotação **(I)** para colocar a cadeira na posição intermédia, de modo a facilitar a colocação da criança na cadeira (fig. 5.9 e 5.10).

---

**CUIDADO!** Antes de cada viagem, verifique se o sistema de rotação está corretamente fixado. Lembre-se também que a posição intermediária existe apenas para facilitar a colocação do bebê - não deve iniciar a viagem nesta posição em circunstância alguma.

---

12. Solte o arnês seguindo as etapas do ponto 3.2 (fig 5.11).
13. Coloque o arnês na ranhura B se a criança tiver entre 87 e 105 cm (fig 5.12).
14. Abra a fivela do arnês **(K)** pressionando o botão vermelho e abra as cintas do arnês para poder colocar a criança na cadeira (fig. 5.14 e 5.13).
15. Sente a criança na cadeira (fig 5.14) e coloque o arnês.
16. Junte as fivelas e insira-as no arnês até ouvir um clique, o que indica que a fivela está fechada corretamente (fig. 5.16). O arnês deve ser ajustado de modo a que as correias para os ombros **(D)** fiquem ao mesmo nível que os ombros da criança (fig. 5.17).
17. Puxe a cinta de ajuste do arnês **(F)** para que este fique ajustado ao corpo da criança, mas sem apertar demasiado (fig. 5.18).
18. Puxe o sistema de rotação **(I)** para finalizar a instalação, colocando a cadeira no sentido da deslocação (fig. 5.19 e 5.20).

---

## 6. LIMPEZA E MANUTENÇÃO

---

1. Para efetuar a lavagem das cintas e das partes de plástico deve ensaboar com detergente neutro e água quente.
2. Assegure-se de que o sabão não entra dentro da fivela ou das peças metálicas.
3. Não introduza produtos químicos ou lixívia em qualquer parte da cadeira.

---

### INSTRUÇÕES DE LAVAGEM:

- A capa é desmontável e lavável a 30° e só deve secar ao ar livre.
- Lavar na máquina a frio.
- Não utilizar lixívia.
- Limpeza em seco, qualquer disolvente excepto tricloroetileno.
- No usar secadora.
- No planchar.



---

Se tiver alguma dúvida sobre a utilização ou colocação deste produto ou necessitar de qualquer peça sobresselente, entre em contacto com o nosso serviço de atendimento ao cliente.

---

## 7. GARANTIA

---

Este produto está coberto pela garantia legal, nos termos e condições estabelecidos no RDL 1/2007, de 16 de novembro. Durante um período de 2 anos após a data da compra, fica coberta qualquer falta de conformidade existente no momento da entrega do produto. É imprescindível que se conserve o talão de compra ou a fatura comprovativa da aquisição do produto durante o período de garantia. Devem-se seguir cuidadosamente as instruções de utilização facultadas no manual do produto para a sua colocação em funcionamento, assim como para o posterior funcionamento adequado do mesmo. Esta garantia não cobre os defeitos derivados de deterioração acidental, de um uso indevido ou mau tratamento do produto, assim como os derivados de manutenção inadequada, ou de uma reparação efetuada por pessoal ou serviço técnico não autorizado, caso em que o utilizador suportará as despesas derivadas do transporte e, se for caso disso, da reparação. A garantia não cobre os componentes consumíveis, tais como baterias ou revestimentos expostos a desgaste, derivados de um uso normal do produto.



**Baby  
auto®**

**LET'S  
TRAVEL  
SAFE!**

[babyauto.com](http://babyauto.com)

BABYAUTO GROUP  
Parque Empresarial Zuatzu  
Edificio Donosti, 2ª planta Oficina 3  
20018 San Sebastián (Gipuzkoa) Spain

t. (+34) 943 833 013  
f. (+34) 943 833 004  
e. [info@babyauto.com](mailto:info@babyauto.com)

**babyauto  
group** 